

Your No.1 Entertainer



Betjeningsvejledning

Brugersikkerhed	2	Surfer	23
Velkommen til digitalt parabol-tv!	3	Hvad er Surfer?	23
Opdateringer til parabolmodtageren	3	Kanalskift	23
Fjernbetjeningen	4	Ophævelse af kanalspærring	23
Isætning af batterier	4	Visning af kanalbanner	24
Fjernbetjeningens knapper - oversigt	5	Visning af yderligere oplysninger om programmer	25
Brug af fjernbetjeningen	6	Brug af tv- og radiokanaloversigter	26
Parabolmodtageren	7	Ændring af sprog for lyd	27
Frontpanel	7	Ændring af sprog for undertekster	27
Oversigt over stiktilslutninger på bag- og sidepanel	8	Interaktive tjenester	27
Installation	9	Optagelse af digitale satellitprogrammer	28
Før du går i gang	9	Yderligere oplysninger	28
Medfølgende dele	9	Skift mellem digitalt parabol-tv og jordbaseret tv	29
Øvrigt udstyr	9	Fejlmeddelelser	29
Tilslutninger på sidepanel	10	Indstilling	30
Tilslutning til andet udstyr	11	Visning af hovedmenuen	30
Tilslutning til DiSEqC™-enheden	11	Brug af menuerne for indstilling af systemet	31
Tilslutning til telefonledningen	15	Brug af menuen Kortindstillinger	32
Tilslutning til et "magisk øje"	16	Ændring af PIN-kode	32
Isætning af parabolkort	16	Indstilling af aldersbegrænsning	33
Håndtering af parabolkort	16	Indstilling af købsbegrænsning	33
Tilslutning til stikkontakt	17	Visning af berettigelse	34
Første gang, du tænder for modtageren	18	Ændring af sprogindstillinger	35
Kanalindstilling	19	Ændring af tv-indstillinger	36
Kontrol af oplysningerne på skærm billederne for installation	20	Brug af menuen Signal indstillinger	38
Valg af indstilling for land	20	Ændring af antennekonfigurationen	38
Kontrol af signalet	21	Kontrol af signalkvaliteten	40
Søgning efter kanaler på parabolmodtageren	22	Søgning efter kanaler på parabolmodtageren	41
Aktivering af parabolkortet	22	Visning af teknisk information om parabolmodtageren	41
Tænd/sluk for modtageren	22	Gendannelse af grundindstillingerne	42
		Fejlfinding	43
		Specifikationer	45
		Forvalgte LNB-indstillinger	45
		Slutbrugerlicens	46

Brugersikkerhed

Denne parabolmodtager er fremstillet i overensstemmelse med internationale sikkerhedsnormer, men du skal være omhyggelig ved brug af modtageren for at opnå de bedst mulige resultater og for at betjene den på en sikker måde.

Det er vigtigt, at du læser hele dette hæfte og især sikkerhedsinstruktionerne nedenfor: *Hvis du har spørgsmål vedrørende installation, betjening eller sikkerhed i forbindelse med parabolmodtageren, bedes du kontakte forhandleren.*

ADVARSEL!

Husk, at kontakt med strømførende dele (230 V AC) kan være livsfarligt eller give alvorlige elektriske stød. Overhold følgende for at undgå kontakt med strømførende dele:

- ⚠ **Låget til parabolmodtageren må under ingen omstændigheder afmonteres. Der er ikke dele, som skal vedligeholdes af brugeren, inde i modtageren. Derimod indeholder modtageren forskellige højspændingsførende dele.**
- ⚠ **Sørg for at tilslutte alle elektriske forbindelser korrekt.**
- ⚠ **Sæt ikke stikket til udstyr (parabolmodtager, tv, videoafspiller mv.) i stikkontakten, før du har tilsluttet alle øvrige ledninger korrekt.**
- ⚠ **Tag netledningsstikket til parabolmodtageren ud af stikkontakten, før du afbryder forbindelserne til andet udstyr bag på parabolmodtageren.**
- ⚠ **Placer ikke genstande i huller, åbninger eller kortlæsere i parabolmodtagerens kabinet (bortset fra et parabolkort i den dertil beregnede kortlæser).**

PAS PÅ!

- ✓ For at luften kan cirkulere frit omkring parabolmodtageren, skal der være mindst 5 cm afstand oven over og omkring parabolmodtageren.
- ✗ Parabolmodtageren må ikke placeres på bløde møbler eller tæpper. Ventilationsåbningerne må ikke tildækkes.
- ✗ Parabolmodtageren må ikke placeres i et skab, hvor der ikke er udluftning, eller oven på enheder, som afgiver varme (f.eks. et tv eller en videoafspiller).
- ✗ Parabolmodtageren må ikke placeres i et skab, hvor der er mere end én yderligere audio-/videoenhed, f.eks. en video- eller dvd-afspiller.
- ✗ Parabolmodtageren må ikke bruges eller opbevares på steder, hvor der er meget varmt, koldt, fugtigt eller støvet.
- ✗ Læg ikke genstande, hvorfra der kan dryppe eller spildes væske, oven på parabolmodtageren. Placer aldrig genstande med væske, f.eks. en vase, oven på parabolmodtageren.
- ✗ Placer aldrig genstande med åben ild (f.eks. tændte stearinlys) oven på parabolmodtageren.

Velkommen til digitalt parabol-tv!

Tak, fordi du har valgt Pace-parabolmodtageren til Viasat. Følg instruktionerne nøje som beskrevet i denne brugervejledning for at få fuldt udbytte af digitalt parabol-tv. Vi anbefaler, at du følger brugervejledningen og anvisningerne til parabolmodtageren, især første gang apparatet tages i brug.

Denne parabolmodtager overholder alle internationale DVB-standarder (Digital Video Broadcasting).

❖ Opdateringer til parabolmodtageren

Fra tid til anden kan der komme opdateringer til din parabolmodtager. Disse opdateringer kan omfatte udvidede funktioner, nye skærbilleder og menuer. Selvom eventuelle nye skærbilleder og menuer kan se en anelse anderledes ud end skærbillederne, som er beskrevet i denne brugervejledning, bruges disse på samme måde som beskrevet heri (f.eks. ved at markere og vælge).

Opdateringerne finder normalt sted om natten. Derfor skal du undlade at tage stikket til parabolmodtageren ud af stikkontakten, da dette vil påvirke eventuelle opdateringer.

Fjernbetjeningen

❖ Isætning af batterier

Før du kan bruge fjernbetjeningen, skal de to medfølgende AAA-batterier isættes på følgende måde:

1. Skub låsen øverst på låget til fjernbetjeningens batterirum nedad, og tag låget af.
2. Isæt batterierne som vist. Sørg for at placere batterierne med symbolerne + og – korrekt, så de passer med de tilsvarende symboler i batterirummet.
3. Sæt batterilåget på igen ved at isætte tappen nederst på låget først og derefter skubbe låget på plads igen.

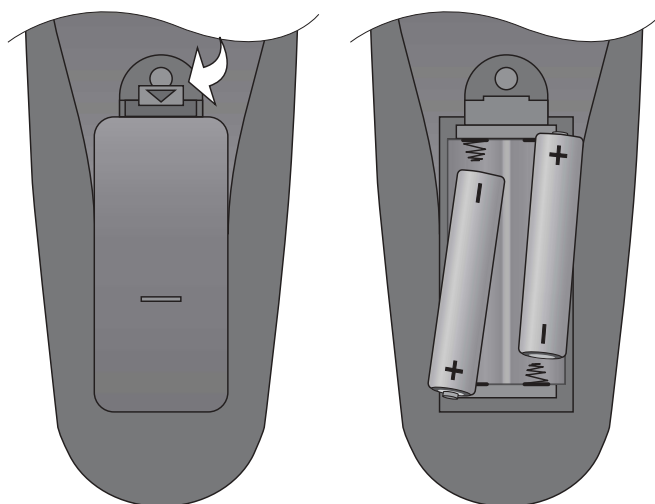

- ✘ Batterier, som er løbet tør for strøm, skal altid tages ud af fjernbetjeningen.
- ✓ Skift begge batterier samtidigt.
- ✓ Indlever brugte batterier til bortskaffelse på korrekt miljøvenlig vis.

❖ Fjernbetjeningens knapper - oversigt

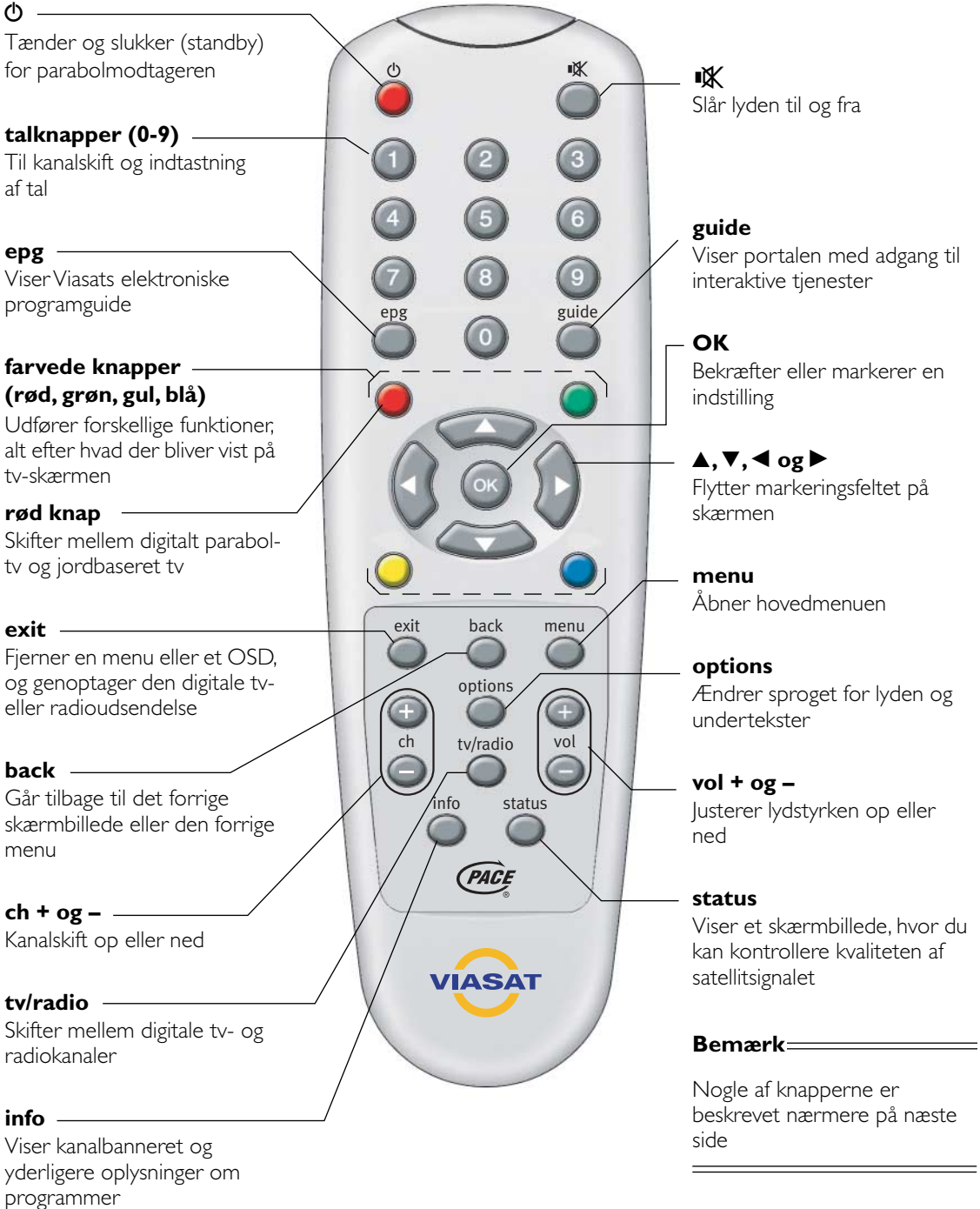

Fjernbetjeningen

❖ Brug af fjernbetjeningen

Kanalskift

talknapper (0-9)

Skifter kanal

ch + og -

Kanalskift op eller ned

tv/radio

Skifter mellem digitale tv- og radiokanaler

Viser menuer og OSD

epg

Viser Viasats elektroniske programguide

guide

Viser portalen med adgang til interaktive tjenester

gul knap

Viser tv- eller radio-kanaloversigten

info

Viser kanalbanneret med yderligere oplysninger om programmer

menu

Åbner hovedmenuen

options

Ændrer sproget for lyden og undertekster



Brug af menuer og OSD

talknapper (0-9)

Til indtastning af tal på skærmen, f.eks. din PIN-kode

farvede knapper

Udfører forskellige funktioner, alt efter hvad der bliver vist på tv-skærmen

▲ og ▼

Flytter markeringsfeltet op eller ned på en liste

◀ og ▶

Flytter markeringsfeltet til venstre eller højre, eller ændrer visningen på skærmen
◀ - sletter et tal

OK

Bekræfter eller markerer en indstilling

exit

Fjerner en menu eller OSD (uden at gemme eventuelle ændringer), og genoptager den digitale tv- eller radioudsendelse

back

Fjerner en menu (uden at gemme eventuelle ændringer), og går tilbage til det forrige skærmbillede

Parabolmodtageren

❖ Frontpanel

kortlæser til parabolkort

Her isættes dit parabolkort

føler til fjernbetjeningen

En rude, som modtager signalet fra fjernbetjeningen (må ikke blokeres eller tildækkes)

⏻-knap

Tænder og slukker (standby) for parabolmodtageren

epg-knap

Viser Viasats elektroniske programguide

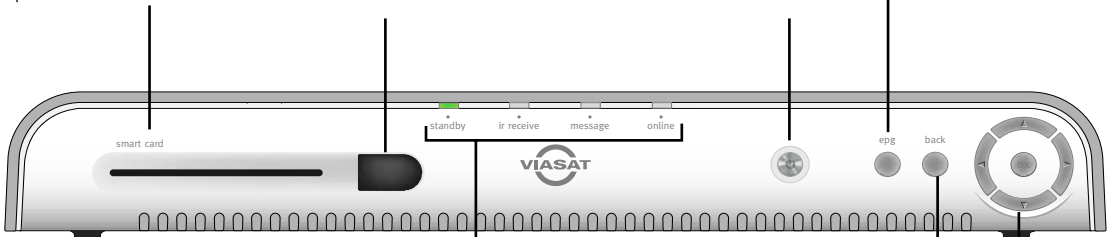

standby-lampe

Lyser rødt, når parabolmodtageren er i standby

Lyser grønt, når parabolmodtageren ikke er i standby (tændt)

Lyser orange, hvis parabolmodtageren er tændt, men der ikke modtages et signal fra satellitten

ir receive-lampe

Lyser rødt, når parabolmodtageren modtager et signal fra fjernbetjeningen

message-lampe

Lyser gult, når der er en ventende meddelelse

Blinker gult, hvis det er en vigtig meddelelse

online-lampe

Lyser grønt, når parabolmodtageren er sluttet til nettet via telefonledningen

back-knap

Fjerner en menu på skærmen, og går tilbage til det forrige skærmbillede

◀, ▶, ▲ og ▼

Flytter markeringsfeltet, og ændrer visningen på skærmen

◀, ▶ - ændrer værdien for en indstilling ◀ - sletter et tal

OK-knap

Bekræfter eller markerer en indstilling

Parabolmodtageren

❖ Oversigt over stiktilslutninger på bag- og sidepanel

På side 9 og de efterfølgende sider er der udførlige oplysninger om tilslutning og installation af parabolmodtageren.

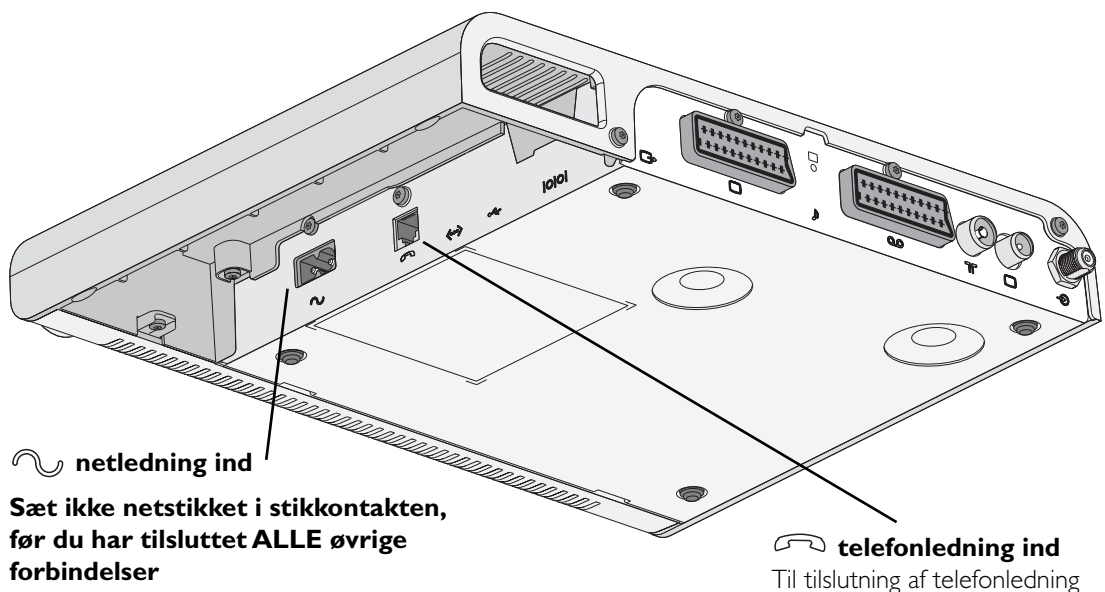
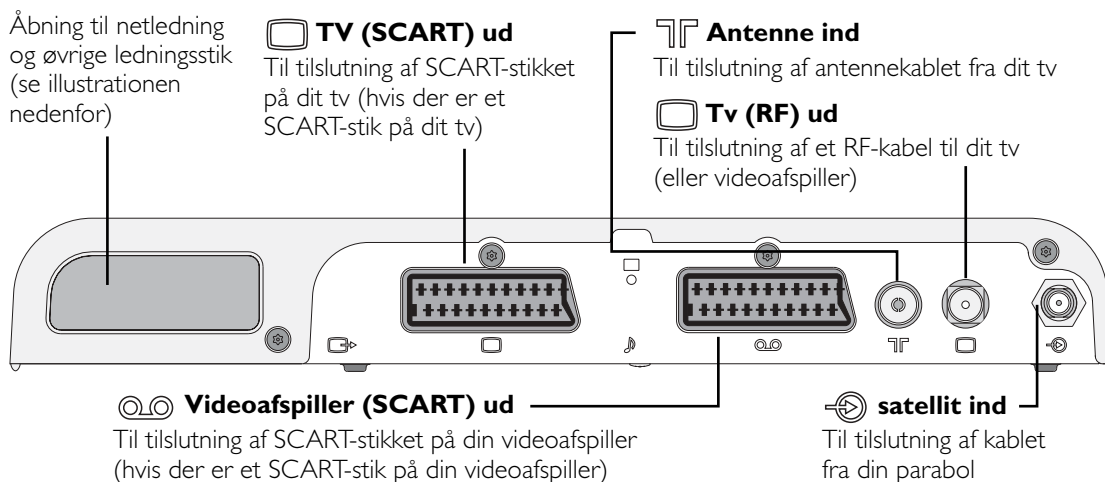

ADVARSEL!

Tag altid stikket til parabolmodtageren ud af stikkontakten, før du slutter den til (eller afbryder den fra) andet udstyr.

Følg vejledningen på denne side og frem til side 22 for at installere Viasat-parabolmodtageren.

❖ Før du går i gang

Medfølgende dele

Tag alle delene ud af emballagen.

Der skal være følgende dele:

- ◆ Viasat-parabolmodtager (se side 7)
- ◆ Fjernbetjening og batterier (se side 4)
- ◆ Brugervejledning
- ◆ Netledning - med 2-vejs stik til parabolmodtager og 2-benet netstik (se ill. til højre)
- ◆ SCART-kabel (se ill. til højre)
- ◆ SCART-kabel (se ill. til højre)
- ◆ RF-kabel (se ill. til højre)
- ◆ Telefonledning - RJ11 til RJ11 (se ill. til højre)
- ◆ Adapter til telefonledning (RJ11) (se side 15)

Øvrigt udstyr

Parabolkort

Hvis du vil have adgang til eksklusive tjenester, skal du bruge et parabolkort. Dette fås hos Viasat.

Parabol

Du skal også have en korrekt installeret parabol, som er rettet mod den eller de korrekte satellitt(er).

- ◆ **Hvis du allerede er Viasat-kunde og har en parabol indstillet på analoge Viasat-kanaler, er det ikke nødvendigt at justere parabolen. Du skal blot gå direkte til side 10 for at gå i gang med installationen.**
- ◆ Hvis du har en parabol, men den ikke er rettet mod den eller de korrekte satellitter, skal den justeres. Se informationen til din parabol/LNB for at få oplysninger om, hvordan du gør dette, eller kontakt en fagmand.
- ◆ Hvis du ikke har en parabol, kan du kontakte forhandleren og bede denne om at anbefale en lokal parabolinstallatør.

Se side 45 for at få yderligere oplysninger om korrekte satellitpositioner; og hvilke LNB-indstillinger der er compatible med din parabolmodtager.

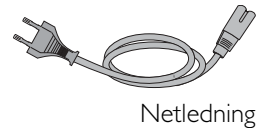

Netledning



SCART-kabel



RF-kabel



Telefonledning

Installation

❖ Tilslutninger på sidepanel

Nogle af forbindelserne skal tilsluttes på siden af parabolmodtageren og ikke bagpå som for de øvrige tilslutninger. Det er lettest, hvis du foretager disse tilslutninger først.

1. Før den ene ende af den medfølgende telefonledning gennem åbningen bag på parabolmodtageren (som vist i illustrationen nedenfor) ved punkt **1**.
2. Sæt telefonledningsstikket i telefonindgangen (mærket ) ved punkt **2** som vist i illustrationen.
3. Før stikket i den ene ende af den medfølgende netledning til parabolmodtageren gennem åbningen bag på parabolmodtageren ved punkt **1** som vist i illustrationen.
4. Sæt stikket i netstikindgangen ved punkt **3** som vist i illustrationen.

ADVARSEL!

Sæt IKKE netstikket i stikkontakten, før du har tilsluttet ALLE øvrige forbindelser.

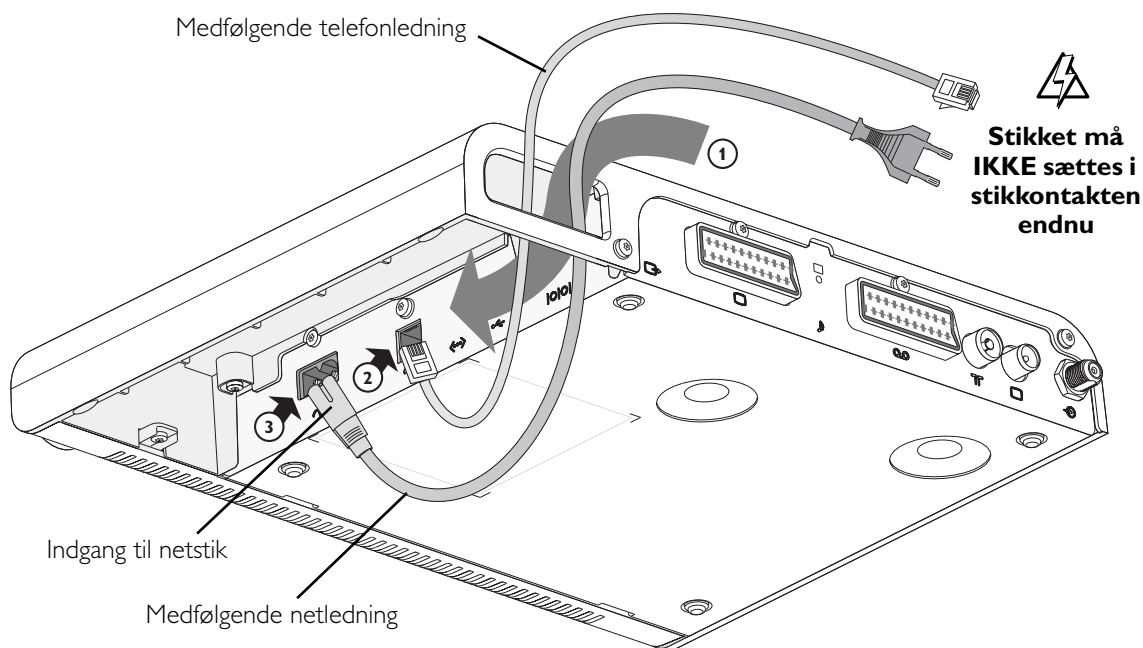

❖ Tilslutning til andet udstyr

Før du går i gang, skal du sørge for, at tv, videoafspiller og parabolmodtager er placeret på følgende måde:

- ◆ i nærheden af en stikkontakt, som er let at komme til
- ◆ inden for rækkevidde af kablerne til tv-antennen og parabolen
- ◆ inden for 10 meter fra et telefonstik (hvis dette ikke er tilfældet, skal du bruge en telefonforlængerledning)

ADVARSEL!

Før du slutter parabolmodtageren til andet udstyr, skal du først tage stikket til ALLE udstyrsenheder ud af stikkontakten.

Tilslutning til DiSEqC™-enheden

Hvis du bruger en DiSEqC™-enhed i en installation med flere paraboler/LNB'er, skal du være opmærksom på, at du skal tilslutte kablerne fra LNB'erne i portene på DiSEqC™-enheden på følgende måde:

- ◆ tilslut kablet fra Thor (1° vest) port 1
- ◆ tilslut kablet fra Sirius (5° øst) port 2
- ◆ tilslut kablet fra Hotbird (13° øst) port 3
- ◆ tilslut kablet fra Astra (19° øst) port 4

Derefter skal du, i stedet for at slutte parabolen til satellitindgangen på parabolmodtageren (som beskrevet på side 12 til 14), slutte DiSEqC™-enheden til satellitindgangen på parabolmodtageren.



*DiSEqC™ er et varemærke tilhørende

Installation

Tilslutningsmetode 1: Til tv og videoafspiller (med RF-loopthrough)

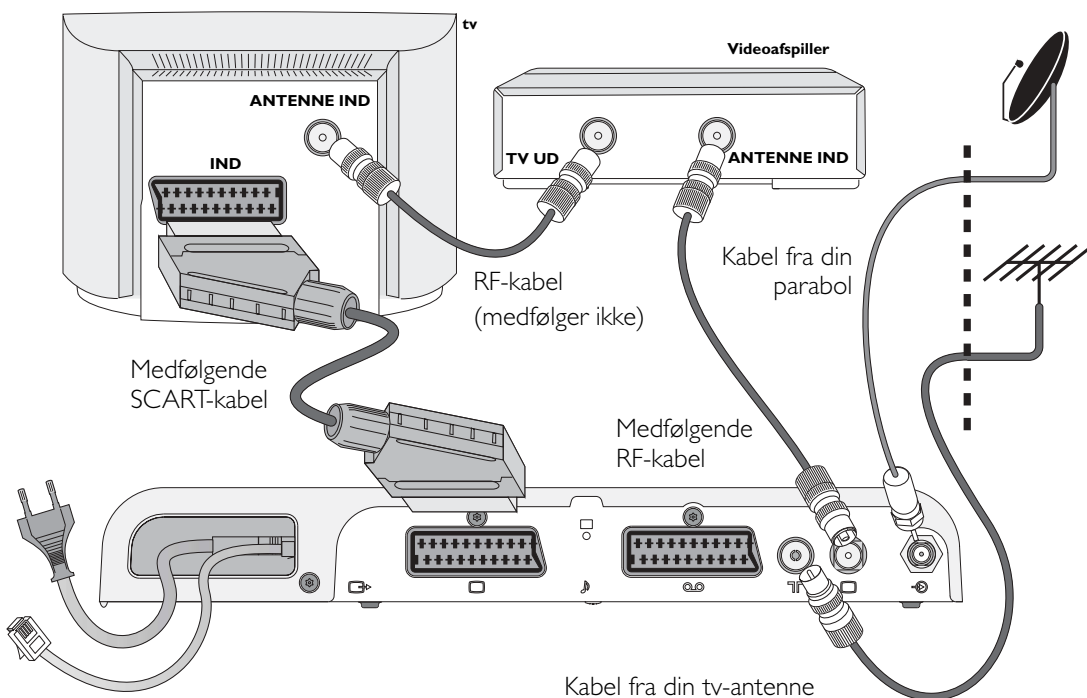
Hvis du vil tilslutte parabolmodtageren til et tv (med eller uden SCART-stik) og en videoafspiller (uden SCART-stik), skal du foretage tilslutningen som vist i illustrationen nedenfor.



1. Hvis der er et SCART-stik på dit tv, skal du slutte parabolmodtageren til tv'et med det medfølgende SCART-kabel for at opnå en bedre billed- og lyd kvalitet.
2. Tilslut det medfølgende RF-kabel parabolmodtagerens RF-udgangsstik (mærket ) og i antenneindgangen på din videoafspiller.
3. Brug et RF-kabel (medfølger ikke) til at slutte din videoafspiller til dit tv som vist.
4. Slut kablet fra din tv-antenne til antenneindgangsstikket (mærket ) på parabolmodtageren.
5. Slut kablet fra din parabol til parabolindgangsstikket (mærket ) på parabolmodtageren.

Tilslutningsmetode 2: Til tv og videoafspiller

Hvis du har en videoafspiller med SCART-stik og et tv med SCART-stik, kan du foretage tilslutning som vist i illustrationen nedenfor.

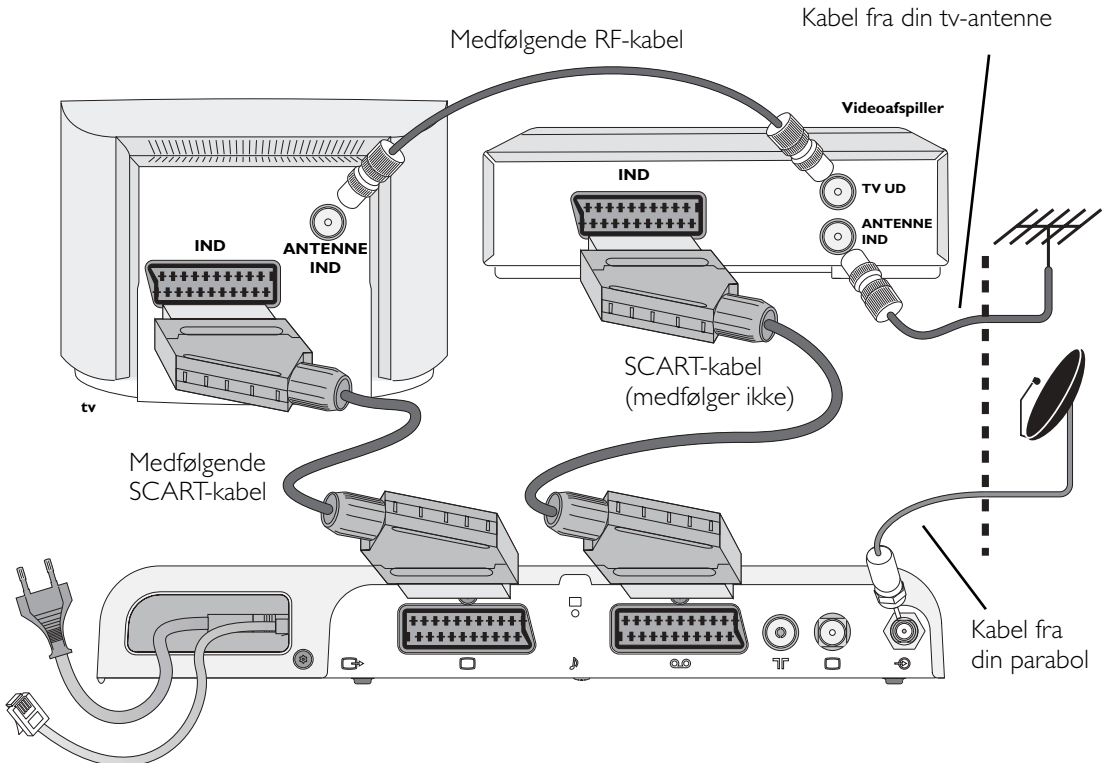

1. Brug det medfølgende SCART-kabel til at slutte parabolmodtageren til dit tv.
2. Brug et SCART-kabel (medfølger ikke) til at slutte parabolmodtageren til din videoafspiller.
3. Slut kablet fra din parabol til parabolindgangsstikket (mærket ) på parabolmodtageren.

Der kræves ikke en RF-forbindelse til digitalt parabol-tv. Du kan dog tilslutte RF-kabler som vist for fortsat at se eller optage jordbaserede tv-udsendelser ved hjælp af din tv-antenne.

I så fald skal du slutte kablet fra din tv-antenne til antenneindgangsstikket på din videoafspiller.

Installation

Tilslutningsmetode 3: Kun til tv

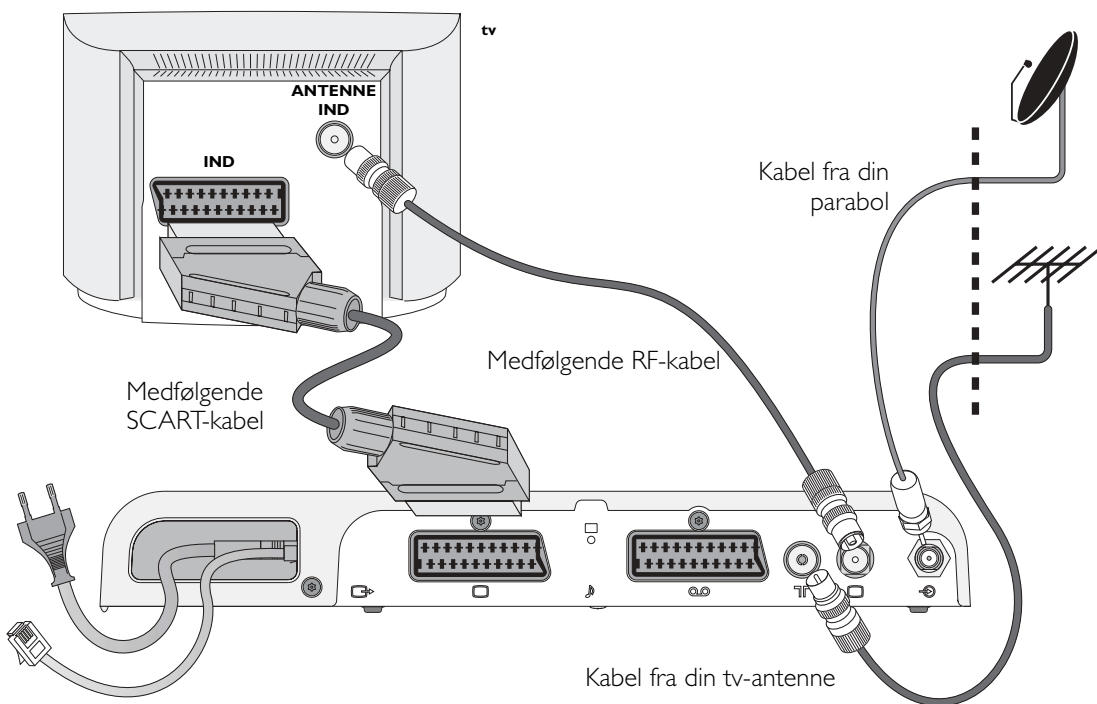

Hvis du kun vil slutte parabolmodtageren til et tv, skal du foretage tilslutning som beskrevet i 3A eller 3B nedenfor (i illustrationen nedenfor er metode 3A og 3B kombineret).



3A: Hvis dit tv har et SCART-stik

1. Brug det medfølgende SCART-kabel til at slutte parabolmodtageren til tv'et.
2. Slut kablet fra din parabol til parabolindgangsstikket (mærket ) på parabolmodtageren.
3. Hvis du fortsat ønsker at se jordbaserede tv-udsendelser ved hjælp af din tv-antenne, skal du slutte kablet fra tv-antennen direkte til tv'et (*ikke vist i illustrationen*).

3B: Hvis dit tv ikke har et SCART-stik

1. Slut det medfølgende RF-kabel til parabolmodtagerens RF-udgangsstik (mærket ) og stikket på tv'et.
2. Slut kablet fra din parabol til parabolindgangsstikket (mærket ) på parabolmodtageren.
3. Slut kablet fra din tv-antenne til antenneindgangsstikket (mærket ) på parabolmodtageren.

❖ Tilslutning til telefonledningen

Sammen med parabolmodtageren leveres der telefonledningsadaptere, som passer til brug i det land, du bor i:

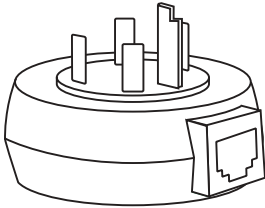

Adapter til brug i Sverige

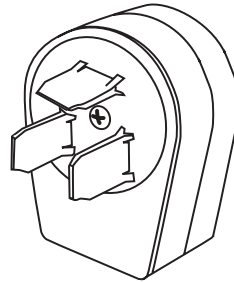

Adapter til brug i Danmark

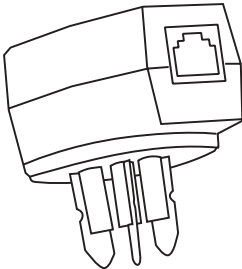

Adapter til brug i Norge, Finland og Estland

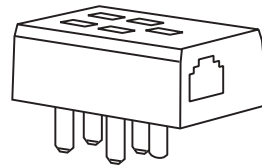

Adapter til brug i Rusland, Letland, Litauen og Estland

Hvis du har en telefonstikdåse som vist til højre, har du ikke brug for en adapter, men du skal bruge en fordele (medfølger ikke), så du kan tilslutte parabolmodtageren og din telefon samtidigt.

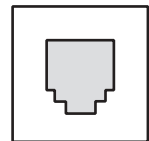

1. Tag telefonstikket ud af telefonstikdåsen.
2. Vælg den korrekte adapter. Sammenlign med dit telefonstik, hvis du er i tvivl om, hvilken der skal bruges.
3. Sæt telefonstikket i den korrekte stikdåse på adapteren.
4. Sæt stikket i den fri ende på den medfølgende telefonledning i den korrekte stikdåse på adapteren (som vist til højre).
5. Sæt adapteren i telefonstikdåsen på væggen.

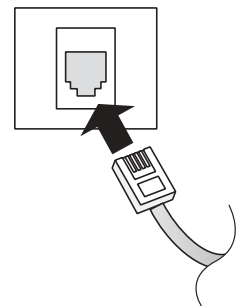

Installation

❖ Tilslutning til et "magisk øje"

Du har mulighed for at tilslutte et "magisk øje" (medfølger ikke) til RF-udgangen på parabolmodtageren, så du også har mulighed for at betjene den fra et andet rum.

Se vejledningen til det magiske øje for at få information om tilslutningen.

Hvis du tilslutter et magisk øje, skal du slå understøttelsen af "magisk øje" til (se side 37).

❖ Isætning af parabolkort

1. Tag parabolkortet ud af emballagen, og hold det med billedsiden opad, så pilen peger mod parabolmodtageren, og "gulfeltet" vender nedad og væk fra dig.
2. Sæt parabolkortet i kortlæseren på parabolmodtagerens frontpanel. Skub kortet så langt ind, som det kan komme uden at presse hårdt.



Håndtering af parabolkort

- ◆ Tag ikke kortet ud, og isæt det igen, medmindre det er nødvendigt.
- ◆ Pas på ikke at bøje kortet. Opbevar det, så det ikke er tilgængeligt for børn og kæledyr.
- ◆ Kortet må ikke komme i væske, og det må ikke renses med renservæske.

❖ Tilslutning til stikkontakt

1. Når du har foretaget alle tilslutninger korrekt, skal netledningen sættes i stikkontakten som vist i illustrationen nedenfor.
2. Slå strømmen til på stikkontakten.
3. Sæt stikket til dit øvrige udstyr i stikkontakten.

ADVARSEL!

Sæt IKKE netstikket i stikkontakten, før du har tilsluttet ALLE øvrige forbindelser.

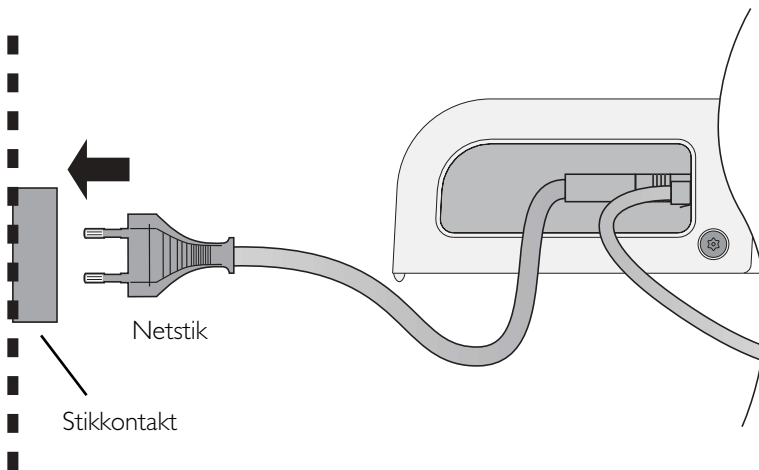

Bemærk

Parabolmodtageren skal tilsluttes netstrøm på 230 V AC, 50 Hz.

Netstrømforsyningen skal være vekselstrøm.

Den medfølgende netledning har et 2-vejs stik i den ene ende og et netstik i den anden. Sæt altid det 2-vejs stik i parabolmodtageren, **før** du sætter stikket i stikkontakten.

Parabolmodtageren kan kun afbrydes fra netstrømforsyningen ved at tage netledningen ud af stikkontakten. Installer derfor parabolmodtageren i nærheden af en stikkontakt, som er let at komme til.

Kontakt en elektriker, hvis du er i tvivl om netledningen, stikket eller tilslutningen af disse.

Installation

❖ Første gang, du tænder for modtageren

Når du sætter stikket til parabolmodtageren i stikkontakten, bliver alle lamperne på frontpanelet tændt. Efter ca. 10 sekunder bliver alle lamperne bortset fra standby-lampen slukket igen. Efter yderligere ca. 10 sekunder bliver parabolmodtageren tændt (aktiveret fra standby), og standby-lampen lyser grønt.

- ◆ Tænd for tv'et.

Hvis skærbilledet for valg af land (se nedenfor) bliver vist, er tv'et klar til at modtage digitale satellitkanaler:



Nu kan du fortsætte installationen ved at gå til afsnittet 'Kontrol af oplysningerne på skærbillederne for installation' på side 20, men vær opmærksom på, at hvis du har sluttet en *videoafspiller* til parabolmodtageren med et RF-kabel (tilslutningsmetode 1), vil det eventuelt være nødvendigt at indstille kanalerne på videoafspilleren for at kunne optage satellitprogrammer (se side 19).

Hvis skærbilledet for valg af land ikke bliver vist...

Hvis du har sluttet parabolmodtageren til tv'et med et SCART-kabel (tilslutningsmetode 2 og 3A), kan du prøve at benytte tv'ets AV-indgang.

Hvis du har sluttet parabolmodtageren til tv'et (og videoafspilleren) med RF-kabler (tilslutningsmetode 1 og 3B), skal du have en "kanal til parabol-tv" for at kunne se eller optage udsendelser på digitale satellitkanaler. Bemærk, at hvis du tidligere har haft en analog parabolmodtager, vil du eventuelt kunne bruge den samme kanal til parabol-tv - prøv i første omgang, om denne kan bruges.

Hvis skærbilledet for valg af land stadig ikke bliver vist, skal du foretage kanalindstilling (se 'Kanalindstilling' på side 19).

❖ Kanalindstilling

Hvis du har tilsluttet dit øvrige udstyr med RF-kabler (tilslutningsmetode 1 og 3B), vil det eventuelt være nødvendigt at indstille kanalerne, før du kan se digitalt parabol-tv.

Bemærk

Hvis du tidligere har haft en analog parabolmodtager sluttet til dit tv (og/eller videoafspiller), kan din oprindelige kanal til parabol-tv muligvis også bruges til de nye digitale kanaler. Prøv at se, om den fungerer. Hvis det er tilfældet, behøver du ikke foretage kanalindstilling.

Kanalindstilling af tv (og videoafspiller) i forhold til parabolmodtageren

1. Tænd for parabolmodtageren på knappen (standby-lampen på frontpanelet skal lyse grønt).
2. Se om nødvendigt betjeningsvejledningen til tv'et, og foretag kanalindstilling på tv'et, indtil du kan se skærbilledet for valg af land (se side 18) på tv-skærmen.
3. Gem den nye kanal til digitalt parabol-tv under et kanalnummer på tv'et som ønsket. Hvis du f.eks. har jordbaserede kanaler på kanal 1 til 5, og din videokanal er kanal 8, kan du bruge kanal 9 på tv'et som kanal til digitalt parabol-tv.
4. Hvis du har en videoafspiller, skal du vælge videokanalen på tv'et og derefter foretage kanalindstilling på videoafspilleren, indtil skærbilledet for valg af land bliver vist igen.

Hvis du ikke kan kanalindstille tv'et (eller videoafspilleren) i forhold til parabolmodtageren...

RF-udgangskanalen på parabolmodtageren er forindstillet til kanal 38 (dette er ikke det samme som en tv-kanal).

Hvis kanal 38 ikke passer til indstillingen på dit tv, f.eks. hvis den i forvejen bruges som udgangskanal til din videoafspiller eller til en jordbaseret kanal, vil det eventuelt ikke være muligt at kanalindstille tv'et i forhold til parabolmodtageren på grund af interferens.

Skift af RF-udgangskanalen er beskrevet i installationsafsnittet (se side 36).

RF-kanaler kaldes også *UHF*-kanaler.

Installation

❖ Kontrol af oplysningerne på skærbillederne for installation

I de fleste tilfælde er dette let at gøre efter installationen, når du følger nedenstående vejledning. I nogle tilfælde kan det dog være nødvendigt at foretage yderligere indstillinger (se afsnittet vedrørende indstilling, som starter på side 31).

Valg af indstilling for land

Hvis du har fulgt installationsvejledningen som beskrevet hidtil, bliver følgende skærbillede vist på tv'et.



1. Tag fjernbetjeningen. Sæt batterierne i (se side 4), hvis du ikke allerede har gjort dette.
2. Tryk på ▲ eller ▼, indtil den ønskede indstilling for land er markeret, og tryk derefter på **OK**.

Nu bliver der vist et velkomstskærbillede.

Bemærk

For Sverige, Norge, Danmark og Finland bliver velkomstskærbilledet vist på sproget for det valgte land. For alle andre lande er velkomstskærbilledet på engelsk.

3. Hvis du vil ændre sproget, skal du trykke på **back** (og gentage pkt. 2), eller du kan bekræfte det valgte land ved at trykke på **OK**.

Kontrol af signalet

Når du har bekræftet sprogindstillingen, bliver skærmbilledet Signal kvalitet vist. På dette skærmbillede kan du kontrollere, at parabolmodtageren modtager et satellitsignal.



Parabolmodtageren er forindstillet med de korrekte LNB-indstillinger fra fabrikken, så den kan modtage signaler fra op til **fire** satellitter (LNB-index 1-4).

På skærmen ses navnet på satellitten samt streger, som angiver styrken og kvaliteten af signalet, der modtages fra satellitten.

Parabolmodtageren skal modtage et signal med en styrke og i en kvalitet på mindst 60 % for at kunne finde kanaler:

Du kan kontrollere oplysningerne for alle 4 LNB-indstillinger, men husk, at satellitterne, som parabolmodtageren kan modtage signal fra, afhænger af de forvalgte LNB-indstillinger (se side 45).

1. Tryk på ◀ eller ▶ for at ændre visningen af LNB-indexoplysningerne på skærmen.
2. Kontroller, at parabolmodtageren modtager et tilstrækkeligt signal som angivet i oversigten nedenfor:

<i>Hvis du har...</i>	<i>Kontroller, at signalstyrken og -kvaliteten er tilstrækkelig på...</i>
En enkelt, fastindstillet, universel LNB	Index 2, Sirius
To fastindstillede, universelle LNB'er	Index 2, Sirius og index 1, Thor
Installation med flere paraboler (indstillet med 2, 3 eller 4 universelle LNB'er)	Index 2, Sirius, og Index 1, Thor og/eller Index 3, Hotbird og/eller Index 4, Astra 3

Installation

3. Når du har kontrolleret, at signalet er tilstrækkeligt, skal du trykke på **OK**.

Bemærk

Hvis du trykker på **OK**, før du er færdig med at kontrollere signalet, kan du trykke på **back** for at se skærbilledet Signal kvalitet igen.

Søgning efter kanaler på parabolmodtageren

Når du har bekræftet satellitsignalets styrke, bliver skærbilledet Automatisk kanalsøgning vist.

1. Tryk på **OK** for at starte kanalsøgningen.

Der bliver vist et skærbillede, hvor du kan se, at søgningen er i gang. Når søgningen er afsluttet, bliver der vist et skærbillede, hvor du kan se antallet af tv- og radiokanaler, som parabolmodtageren har fundet.

2. Tryk på **OK** for at bekræfte kanalerne og få vist det næste skærbillede.

Aktivering af parabolkortet

Bemærk



Hvis du ikke har isat dit parabolkort endnu, skal du isætte det korrekt nu (se side 16). Hvis du ikke har et parabolkort, men gerne vil have adgang til eksklusive tjenester, skal du blot kontakte Viasat.

Når parabolmodtageren har fundet satellitkanalerne, bliver skærbilledet for aktivering af parabolkortet vist.

1. Følg vejledningen på skærmen for at aktivere parabolkortet.
2. Tryk på **OK**, når du har aktiveret parabolkortet.

Tænd/sluk for modtageren

Sluk (standby) for parabolmodtageren, når du ikke bruger den. Du skal ikke tage stikket ud af stikkontakten.

- ◆ Tryk på  for at sætte parabolmodtageren i standby (slukke).
- ◆ Tryk på  for at aktivere parabolmodtageren fra standby (tænde).

❖ Hvad er Surfer?

Med Surfer får du størst udbytte af digitalt parabol-tv. Surfer bruges til at:

- ◆ skifte kanal
- ◆ finde ud af, hvad der vises på andre kanaler, både nu og senere
- ◆ få flere oplysninger om et program, som du er interesseret i
- ◆ ændre sprog for lyd og undertekster
- ◆ anvende interaktive tjenester

❖ Kanalskift

Du kan skifte kanal ved hjælp af

- ◆ talknapperne
- ◆ knappen **ch +** og **-** eller
- ◆ ved hjælp af en af metoderne på skærmen som beskrevet i de følgende afsnit.

❖ Ophævelse af kanalspærring

Hvis du har brugt Forældrekontrol til at indstille en Aldersbegrænsning (se side 33), bliver programmer, som udsendes i kategorier over denne aldersgrænse, spærret.

Hvis du vil se et spærret program, skal du først indtaste din PIN-kode (se side 32).

Hvis den næste meddelelse bliver vist, når du skifter kanal:

Indtast din PIN-kode for at åbne kanalen

1. Brug talknapperne til at indtaste den korrekte PIN-kode.
2. Hvis du trykker et forkert tal, kan du trykke på ◀ for at slette dette.
3. Tryk på **OK**, når du har indtastet den korrekte kode.

Hvis PIN-koden er korrekt, bliver programmet, som du ønsker at se, vist.

Hvis PIN-koden ikke er korrekt, bliver der vist en meddelelse. Du kan enten forsøge igen eller skifte til en kanal, som ikke er spærret.

❖ Visning af kanalbanner

Du kan få vist et banner, som indeholder oplysninger om den aktuelle kanal og programmet, som bliver vist "nu", og det næste program.

- ◆ Tryk på **info** for at få vist banneret på skærmen.



Viser, at der kan vælges undertekster (se side 27).

Viser, at der kan vælges andre lydprog (se side 27).

Viser start- og sluttider for programmet, og hvor lang tid der er gået af det aktuelle program.

- ◆ For at se oplysninger om det *næste* program skal du trykke på ►.
- ◆ For at se oplysningerne om det *aktuelle* program igen skal du trykke på ◀.
- ◆ For at se yderligere oplysninger om et program (se side 25) skal du trykke på **info** igen.
- ◆ For at fjerne banneret skal du trykke på **back**.

Bemærk =====

Banneret bliver også vist kortvarigt, når du skifter kanal. Det forsvinder igen automatisk efter nogle sekunder.

=====

❖ Visning af yderligere oplysninger om programmer

Når kanalbanneret bliver vist på skærmen, kan du se yderligere oplysninger om programmet, som bliver vist på banneret.

- ◆ Tryk på **info** for at se yderligere oplysninger om et program, når banneret er fremme på skærmen.



- ◆ Du kan trykke på ◀ og ▶ for at skifte mellem oplysninger om det *aktuelle* program og det *næste* program.
- ◆ Hvis de yderligere oplysninger om programmer fylder mere end én side, kan du trykke på den **blå** knap for at springe mellem siderne.
- ◆ Tryk på **back** for at fjerne de yderligere programoplysninger på skærmen.

❖ Brug af tv- og radiokanaloversigter

Du kan bruge tv- og radiokanaloversigterne til at finde ud af, hvilke programmer der er på samtlige kanaler:

- ◆ Tryk på den **gule** knap for at se kanaloversigten.

Kanaloversigten bliver vist. Den aktuelle kanal er markeret på kanalbanneret (se side 24).



- ◆ Tryk på ▲ eller ▼ for at flytte markeringsfeltet mellem kanalerne på kanalbanneret (kanalerne ruller i oversigten, mens banneret altid er samme sted på skærmen).
- ◆ For at bladre ét skærbillede op eller ned på kanallisten skal du trykke på **ch +** eller **ch -**.
- ◆ Hvis du vil markere et bestemt kanalnummer, skal du blot indtaste dette.
- ◆ På kanalbanneret kan du få mere at vide om programmerne på den markerede kanal (se side 24 og 25).
- ◆ Tryk på knappen **tv/radio** for at skifte mellem tv- og radiokanaloversigten.
- ◆ Tryk på **OK** for at skifte til den markerede kanal.
- ◆ Tryk på **exit** for at fjerne kanaloversigten fra skærmen uden at skifte kanal.

❖ Ændring af sprog for lyd

Du kan ændre sproget for programmer, som sendes med flere lydspor. Sådan ændrer du sproget for lyden:

1. Tryk på **options**.

Banneret med sprogindstillinger bliver vist.

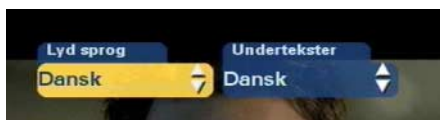

2. Tryk på ◀ for at markere knappen for lydsprog, hvis den ikke er markeret.
3. Tryk på ▲ eller ▼ for at gennemse de tilgængelige sprog, indtil det ønskede sprog bliver vist.
4. Tryk på **OK**, eller tryk på **back**, hvis du vil fjerne banneret uden at foretage ændringer.

❖ Ændring af sprog for undertekster

Du kan ændre sproget for undertekster i programmer, der sendes med undertekster på flere sprog.

Sådan ændrer du sproget for undertekster:

1. Tryk på **options**.

Banneret med sprogindstillinger bliver vist.

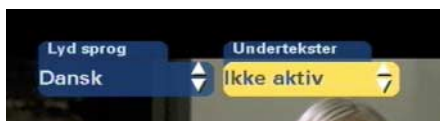

2. Tryk på ▶ for at markere knappen for undertekster, hvis den ikke er markeret.
3. Tryk på ▲ eller ▼ for at gennemse de tilgængelige sprog, indtil det ønskede sprog bliver vist. Vælg "Ikke aktiv", hvis du ikke ønsker undertekster.
4. Tryk på **OK**, eller tryk på **back**, hvis du vil fjerne banneret uden at foretage ændringer.

❖ Interaktive tjenester

Nogle kanaler eller programmer kan omfatte interaktive tjenester. Når disse tjenester er tilgængelige, bliver der enten vist information herom på tv-skærmen, eller du får besked fra din udbyder af interaktive tjenester.

Yderligere oplysninger

❖ Optagelse af digitale satellitprogrammer

Hvis du har en videoafspiller, kan du bruge denne til at optage satellitprogrammer fra parabolmodtageren.

Sådan optager du et satellitprogram:

1. Parabolmodtageren skal være tændt og indstillet på den kanal, du vil optage fra.
2. Indstil videoafspilleren til at optage på det ønskede tidspunkt, og sørg for at indstille den til at optage på kanalen for digitalt parabol-tv, eller (hvis parabolmodtageren er tilsluttet videoafspilleren med et SCART-kabel) sørg for, at videoafspilleren er indstillet til at optage på den korrekte AV-kanal.

Se betjeningsvejledningen til videoafspilleren for yderligere oplysninger.

Bemærk

Videoafspilleren skal være sluttet korrekt til parabolmodtageren. Se side 12 og 13 for at få yderligere oplysninger.

Nogle programmer er kopibeskyttet og kan eventuelt ikke afspilles korrekt, hvis du optager dem.

Når du indstiller optagelsen, kan du eventuelt skifte kanal på tv'et til kanalen for videoafspilleren eller den AV-kanal, du bruger til at se video, så du har mulighed for at kontrollere, at videoafspilleren er indstillet på den kanal, som du vil optage fra.

Skift til andre kanaler, mens der optages et digitalt satellitprogram

Hvis dit udstyr er tilsluttet med RF-kabler (tilslutningsmetode 1 eller 2), kan du se alle de *jordbaserede* kanaler, du har adgang til, mens du optager digitalt parabol-tv, ved at skifte kanal på tv-fjernbetjeningen. Du kan også se de *digitale* kanaler, du ønsker, mens du optager på en *jordbaseret* kanal.

Men du kan ikke se andre *digitale* kanal, mens du optager på en *digital* kanal. Hvis du bruger fjernbetjeningen til parabolmodtageren og skifter kanal under videooptagelse, fortsætter videoafspilleren optagelsen på den kanal, du skifter til.

❖ Skift mellem digitalt parabol-tv og jordbaseret tv

Hvis der automatisk bliver vist digitalt parabol-tv, hver gang du tænder for parabolmodtageren, kan du bruge fjernbetjeningen til at skifte mellem digitalt parabol-tv og jordbaseret tv.

Dette er nyttigt, hvis du f.eks. vil optage fra en digital kanal på din videoafspiller, men samtidigt ønsker at se en jordbaseret kanal.

- ◆ Tryk på den **røde** knap på fjernbetjeningen for at skifte mellem digitalt parabol-tv og jordbaseret tv. (du skal ikke trykke på -knappen, da denne slukker for parabolmodtageren).

Bemærk

For at benytte denne funktion skal parabolmodtageren være sluttet til et tv med et SCART-kabel, og tv'et skal samtidigt modtage jordbaserede kanaler på den normale tv-antenne. Se side 12-14, hvis du ønsker oplysninger om tilslutning.

På nogle tv'er vil det eventuelt ikke være muligt at benytte denne funktion.

❖ Fejlmeddelelser

Hvis der opstår midlertidige problemer på en kanal, som du ser, bliver der eventuelt vist en fejlmeddelelse på tv-skærmen. Hvis det sker, kan du skifte kanal som normalt til en kanal, hvor der ikke er problemer.

Indstilling

❖ Visning af hovedmenuen

For at bruge menuerne for indstilling skal du først åbne hovedmenuen.

Du kan også bruge hovedmenuen til at se tv- og radiokanal-oversigterne (se side 26).

Sådan åbner du hovedmenuen:

1. Tryk på **menu**.



2. Tryk på ▼ eller ▲ for at markere den ønskede funktion, og tryk derefter på **OK**.
3. Tryk på **exit** for at lukke hovedmenuen.

❖ Brug af menuerne for indstilling af systemet

Du kan bruge menuerne for indstilling til at:

- ◆ bestemme, hvem der må se eller købe bestemte programmer
- ◆ ændre indstillingerne for sprog
- ◆ ændre tv-indstillingerne
- ◆ ændre signalindstillingerne og søge efter nye kanaler
- ◆ se oplysninger om parabolmodtageren
- ◆ gendanne grundindstillingerne på parabolmodtageren

Sådan åbner du menuen **Indstilling**:

1. Tryk på **menu**, tryk på ▼ for at markere "Indstilling", og tryk derefter på **OK**.



- ◆ På menuerne for indstilling kan du trykke på **back** for at annullere eventuelle foretagne ændringer og gå tilbage til den forrige menu.
- ◆ Du kan trykke på **exit** for at annullere eventuelle ændringer og se digitalt parabol-tv igen.
- ◆ Tryk på **OK** for at gemme foretagne ændringer.

Indstilling

❖ Brug af menuen Kortindstillinger

Menuerne for systemkonfiguration bruges til at:

- ◆ indstille en aldersbegrænsning for, hvem der må se bestemte digitale satellitprogrammer
- ◆ indstille en købsbegrænsning for, hvor meget andre må købe for ved køb af programmer
- ◆ ændre PIN-koden
- ◆ se, hvad du er berettiget til

For at bruge menuen Kortindstillinger skal du angive din PIN-kode.

Bemærk

Hvis du ikke har sat et parabolkort i parabolmodtageren, har du ikke adgang til menuen Kortindstillinger.

Om PIN-koden

Første gang du bruger parabolmodtageren, er din PIN-kode **0000**. For at andre ikke skal kunne bruge din PIN-kode, skal du ændre den til et hemmeligt nummer, som du let kan huske (se side 32).

Sådan åbner du menuen Kortindstillinger:

1. Marker "Kortindstillinger" på menuen Indstilling, og tryk på **OK**.

Derefter bliver du bedt om at indtaste din PIN-kode.

2. Indtast den korrekte PIN-kode, og tryk på **OK**.
3. Når du ikke skal bruge menuen Kortindstillinger længere, skal du trykke på **back** for at få vist menuen Indstilling igen.

Ændring af PIN-kode

Du kan ændre PIN-koden til et hemmeligt nummer, som du let kan huske. Pas på ikke at glemme PIN-koden.

Sådan ændrer du PIN-koden:

1. Marker "Ændre PIN koden" på menuen Kortindstillinger, og tryk på **OK**.

"Ny PIN kode" bliver markeret.

2. Brug talknapperne til at indtaste en ny 4-cifret PIN-kode som ønsket. Hvis du trykker på et forkert ciffer, kan du slette det ved at trykke på ◀.
3. Tryk på ▼.

Derefter bliver "Gentag ny PIN kode" markeret.

4. Indtast den nye 4-cifrede PIN-kode igen.
5. Hvis du ombestemmer dig og alligevel ikke vil ændre PIN-koden, skal du trykke på **back** for at annullere ændringen. Tryk på **OK**, hvis du vil gemme den nye PIN-kode.

Indstilling af aldersbegrænsning

Med denne indstilling kan du angive en aldersgrænse, så andre, som ikke kender PIN-koden (f.eks. børn), ikke kan se programmer, der er kodet med en alderskategori, som er over den indstillede aldersbegrænsning.

Hvis du f.eks. indstiller "11+", bliver programmer, som er kategoriseret for seere over 11, spærret, og for at se disse, skal du først indtaste din PIN-kode. Aldersbegrænsning fungerer kun, hvis den pågældende station benytter aldersklassificering af sine programmer.

Hvis du ikke vil indstille en aldersbegrænsning, kan du slå funktionen fra.

Sådan indstiller du aldersbegrænsning:

1. Marker "Forældrekontrol" på menuen Kortindstillinger, og tryk på **OK**.

"Aldersbegrænsning" bliver markeret.



2. Tryk på ◀ eller ▶ for at vælge den ønskede begrænsning.
3. Tryk derefter på ▼, hvis du vil indstille en købsbegrænsning.
*Eller tryk på **OK**, hvis du vil gemme indstillingen for aldersbegrænsning og få vist menuen Kortindstillinger igen.*
*Eller tryk på **back** for at fjerne menuen fra skærmen uden at gemme ændringer.*

Indstilling af købsbegrænsning

Med købsbegrænsning kan du angive, hvor meget et program må koste, før du skal indtaste din PIN-kode for at købe det. Hvis du f.eks. indstiller grænsen ved 30KR, kan du købe et program, som koster 30KR eller derunder, uden at indtaste din PIN-kode, men for at købe programmer, som koster 30,01KR eller derover, skal du første indtaste din PIN-kode.

Sådan indstiller du købsbegrænsning:

1. Marker "Forældrekontrol" på menuen Kortindstillinger, og tryk på **OK**.

Indstilling

2. Tryk på ▼ for at markere "Købsbegrænsning".
3. Tryk på ◀ eller ▶ for at slå funktionen til eller fra.

Hvis du slår funktionen til, skal du indtaste en værdi for købsbegrænsningen.



4. Tryk på ▼ for at markere "Købsbegrænsning værdi", og tryk derefter på ◀ (hvis nødvendigt) for at slette den eksisterende værdi. Brug talknapperne til at indtaste beløbet, som skal være den nye købsbegrænsning.
5. For at gemme *alle* ændringerne, som du har foretaget på menuen Forældrekontrol, skal du trykke på **OK**. Eller tryk på **back** for at fjerne menuen fra skærmen uden at gemme ændringerne.

Visning af berettigelse

Det er kun nødvendigt at bruge denne funktion, hvis kundeservice beder dig herom.

Sådan viser du berettigelse:

1. Marker "Berettigelse" på menuen Kortindstillinger, og tryk på **OK**.
2. Tryk på **back** for at åbne menuen Kortindstillinger igen, eller tryk på **exit** for at se digitalt parabol-tv igen.

❖ Ændring af sprogindstillinger

På menuen Brugerindstillinger kan du ændre følgende sprogindstillinger:

- ◆ Menu sprog - sprog for alle menuerne og OSD
- ◆ Lyd sprog - dit foretrukne sprog for programmer, som sendes med flere lydspor
- ◆ Undertekster - dit foretrukne sprog for undertekster i programmer, der sendes med undertekster i flere sprog

Når du har ændret disse indstillinger, har du fortsat mulighed for let og hurtigt at ændre sproget for lyd og/eller undertekster midlertidigt, mens du ser et program (se side 27).

Sådan ændrer du indstillingerne for sprog:

1. Marker "Brugerindstillinger" på menuen Indstilling, og tryk på **OK**.

Menuen Brugerindstillinger bliver vist.



2. Tryk på ▲ eller ▼ for at markere indstillingen, som du vil ændre.
3. Tryk på ◀ eller ▶ for at ændre indstillingen.
4. Når du har foretaget de ønskede ændringer, skal du trykke på **OK**. Eller tryk på **back** for at fjerne menuen fra skærmen uden at gemme ændringerne.

Indstilling

❖ Ændring af tv-indstillinger

Menuen TV-indstillinger bruges til at ændre følgende indstillinger for, hvordan parabolmodtageren fungerer sammen med det øvrige tilsluttede udstyr:

- ◆ TV-format
- ◆ TV-signal
- ◆ RF-signal
- ◆ Understøttelse af et "magisk øje"

Sådan ændrer du tv-indstillingerne:

1. Marker "TV-indstillinger" på menuen Indstilling, og tryk på **OK**.
Menuen TV-indstillinger bliver vist.



2. Tryk på ▲ eller ▼ for at markere indstillingen, som du vil ændre (se side 37 for yderligere oplysninger om disse indstillinger).
3. Tryk på ◀ eller ▶ for at ændre indstillingen. For at ændre "RF-signal" skal du trykke på ◀ for at slette det eksisterende nummer og derefter bruge talknapperne til at indtaste det ønskede RF-signalnummer.
4. Når du har foretaget de ønskede ændringer, skal du trykke på **OK**. Eller tryk på **back** for at fjerne menuen fra skærmen uden at gemme ændringerne.

Tv-format

Dette er typen for det tv, du har sluttet til parabolmodtageren, samt hvordan bredformatprogrammer bliver vist. Indstil tv-formatet ud fra nedenstående:

Format	Tv-type	Hvordan bliver bredformatprogrammer vist?
4/3	Standard (4/3)	Kun den midterste del af bredformatbilledet bliver vist
Letterbox	Standard (4/3)	Hele bredformatbilledet bliver vist, men billedet udfylder ikke hele skærmen
16/9	Bredformat (16/9)	Fylder hele skærmen

Tv-signal

Dette er signaltypen, som er mest kompatibel med dit tv. Hvis du har sluttet parabolmodtageren til dit tv med et SCART-kabel, skal du vælge RGB for at få en bedre billedkvalitet.

RF-signal

Dette er RF-signalet til parabolmodtageren.

RF-signalet, som er forindstillet fra fabrikken, er kanal 38. Hvis kanal 38 ikke passer til indstillingen på dit tv eller din videoafspiller, f.eks. hvis den i forvejen bruges som udgangskanal for din videoafspiller eller en jordbaseret kanal, vil det eventuelt ikke være muligt at kanalindstille dit tilsluttede udstyr i forhold til parabolmodtageren på grund af interferens.

Derfor kan du bruge denne indstilling til at indtaste et andet nummer. Det vil eventuelt være lettere, hvis du afbryder forbindelsen mellem systemet og udendørsantennen og/eller videoafspilleren, mens du foretager ændringen, men hvis du gør dette, skal du sørge for at følge sikkerhedsanbefalingen på side 9 til 17. Bagefter skal du indstille alt udstyr, som er tilsluttet parabolmodtageren med et RF-kanal, til det nye kanalnummer (se afsnittet om kanalindstilling på side 19).

RF-kanaler kaldes også UHF-kanaler.

Kontakt kundeservice for at få yderligere hjælp.

Understøttelse af et "magisk øje"

Hvis du har sluttet et "magisk øje" (se side 16) til parabolmodtageren, skal denne indstilling slås til.

Indstilling

❖ Brug af menuen Signal indstillinger

Menuerne for signalindstillinger bruges til at:

- ◆ vælge antenne- og LNB-konfigurationen, som du har tilsluttet parabolmodtageren
- ◆ kontrollere, at parabolmodtageren modtager satellitsignaler, og til at kontrollere signalstyrken og -kvaliteten
- ◆ foretage søgning efter kanaler

Sådan åbner du menuen Signal indstillinger:

1. Marker "Signal indstillinger" på menuen Indstilling, og tryk på **OK**.



2. Når du ikke skal bruge menuen Signal indstillinger længere, skal du trykke på **back** for at vise menuen Indstilling igen.

Ændring af antennekonfigurationen

Dette er antallet af LNB'er eller LNB-positioner, som er tilgængelige for din parabolinstallation. Hvis du ændrer parabolinstallationen, vil det eventuelt være nødvendigt at ændre denne indstilling, så parabolmodtageren kan stille ind på alle tilgængelige satellitter.

Sådan ændrer du antennekonfigurationen:

1. Marker "Antenne konfiguration" på menuen Signal indstillinger, og tryk på **OK**.

Menuen Antenne konfiguration bliver vist.



2. Marker "Antal LNB".
3. Tryk på ◀ eller ▶ for at vælge antallet af LNB'er ud fra nedenstående oversigt:

Hvis du har...

*Skal du
vælge...*

En enkelt, fastindstillet, universel LNB rettet mod Sirius-satellitten på 5° øst	1
To, fastindstillede, universelle LNB'er rettet mod Thor- og Sirius-satellitten på henholdsvis 1° vest og 5° øst	2
En installation med flere paraboler og med 2 universelle LNB'er rettet mod satellitterne Sirius (5° øst) og Thor (1° vest) eller Hotbird (13° øst) eller Astra (19° øst)	2
En installation med flere paraboler og med 3 universelle LNB'er rettet mod satellitterne Sirius (5° øst) og Thor (1° vest) og/eller Hotbird (13° øst) og/eller Astra (19° øst)	3
En installation med flere paraboler og med 4 universelle LNB'er rettet mod satellitterne Sirius (5° øst), Thor (1° vest), Hotbird (13° øst) og Astra (19° øst)	4

4. Du kan se LNB'erne i LNB-indexet. Tryk på ▼ for at markere "LNB-index", og tryk på ▶ for at se LNB'erne og de satellitter, som de er rettet mod.
5. Tryk på **OK** for at gemme de foretagne ændringer. Eller tryk på **back** for at fjerne menuen fra skærmen uden at gemme ændringerne.

Kontrol af signalkvaliteten

På dette skærmbillede kan du kontrollere, at parabolmodtageren modtager et satellitsignal på alle LNB'er/LNB-positioner, som er tilgængelige for modtageren.

Sådan kontrollerer du signalet:

1. Marker "Signal kvalitet" på menuen Signal indstillinger, og tryk på **OK**.

Skærmbilledet Signal kvalitet bliver vist:



På skærmen ses navnet på satellitten samt streger, som angiver styrken og kvaliteten af signalet, der modtages fra satellitten.

Parabolmodtageren skal modtage et signal med en styrke og i en kvalitet på mindst 60 % for at kunne finde kanaler. Det vil sige, at mindst to tredjedele af stregerne for signalstyrken og -kvaliteten skal være synlige.

2. Tryk på ◀ eller ▶ for at ændre visningen af LNB-indexoplysningerne på skærmen.
3. Kontroller, at parabolmodtageren modtager et tilstrækkeligt signal som angivet i oversigten nedenfor.

Hvis du har...

Kontroller, at signalstyrken og -kvaliteten er tilstrækkelig på...

En enkelt, fastindstillet, universel LNB rettet mod Sirius-satellitten på 5° øst

Index 2, Sirius

To fastindstillede, universelle LNB'er

Både index 2, Sirius og index 1, Thor

En installation med flere paraboler og med 2 eller 3 universelle LNB'er

Index 2, Sirius, og Index 1, Thor og/eller Index 3, Hotbird og/eller Index 4, Astra

Hvis du har... *Kontroller, at signalstyrken og -kvaliteten er tilstrækkelig på...*

En installation med flere paraboler og med 4 universelle LNB'er Alle 4 indekser: Sirius, Thor, Hotbird og Astra

4. Når du har kontrolleret, at der modtages et korrekt signal, skal du trykke på **back** for at vise menuen Signal indstillinger igen.

Søgning efter kanaler på parabolmodtageren

Når du har kontrolleret satellitsignalets styrke, og hvis du har ændret antennekonfigurationen, skal du derefter foretage søgning efter kanaler.

Sådan søger du efter kanaler:

1. Marker "Automatisk kanalsøgning" på menuen Signal indstillinger, og tryk på **OK**.

Skærbilledet Automatisk kanalsøgning bliver vist:

2. Tryk på **OK** for at starte den automatiske kanalsøgning.

Der bliver vist et skærbillede, hvor du kan se, at søgningen er i gang.

Når søgningen er afsluttet, bliver der vist et skærbillede, hvor du kan se antallet af tv- og radiokanaler, som parabolmodtageren har fundet.

3. Tryk på **OK** for at bekræfte kanalerne og få vist menuen Signal indstillinger igen.

❖ Visning af teknisk information om parabolmodtageren

Du kan få vist teknisk information om parabolmodtageren på tv-skærmen.

Sådan får du informationen vist på skærmen:

1. Marker "Modtagerinformation" på menuen Indstilling, og tryk på **OK**.
2. Tryk på **back** for at gå tilbage til menuen Indstilling.

Indstilling

❖ Gendannelse af grundindstillingerne

Parabolmodtagerens forvalgte grundindstillinger kan gendannes, hvis du ønsker det.

Bemærk

Hvis du gendanner grundindstillingerne på parabolmodtageren, skal du efterfølgende vælge land og foretage kanalsøgning igen (se side 20).

Nedenfor ses, hvilke indstillinger der bliver gendannet samt de gendannede værdier for disse.

<i>Indstilling</i>	<i>Oprindelig grundindstilling</i>
Menu sprog	English
Lyd sprog	English
Undertekster	English
Lydstyrke	MAX
Tv-format	4/3
Tv-signal	RGB
RF-signal	38

Understøttelse af "magisk øje" Off

Sådan gendanner du grundindstillingerne:

1. Marker "Genskab grundindstilling" på menuen Indstilling, og tryk på **OK**.
2. På skærmen bliver du bedt om at bekræfte, at du vil gendanne grundindstillingerne. Tryk på **OK**, hvis du er sikker på, at du vil gøre dette. Tryk på **back**, hvis du ikke vil gendanne grundindstillingerne.

Meddelelsen "Grundindstillingen er genskabt" bliver vist.

3. Tryk på **OK**. Velkomstskræmbilledet bliver vist (se side 20).
4. Vælg den ønskede indstilling for land, og foretag søgning efter kanaler som beskrevet på side 20 til 22.

* Før du kontrollerer forbindelserne mellem de tilsluttede udstyrsenheder og modtageren, skal du sørge for at tage stikkene til alle enhederne ud af stikkontakten. Når du har kontrolleret og forbundet udstyrsenhederne og modtageren igen, skal du sætte stikkene til udstyrsenhederne i stikkontakten igen (se side 17).

Problem	Mulig årsag	Forslag til afhjælpning
Parabolmodtageren fungerer tilsyneladende ikke, og lamperne på frontpanelet lyser ikke.	Der er ikke strømforsyning til parabolmodtageren.	Kontroller, at netledningsstikket er sat rigtigt i, og at der er tændt på stikkontakten. Kontroller, at der er strøm i stikkontakten (prøv ved at tilslutte en lampe).
Parabolmodtageren fungerer tilsyneladende ikke, og standby-lampen på frontpanelet lyser rødt.	Parabolmodtageren er slukket.	Tryk på standby-knappen på frontpanelet eller på  på fjernbetjeningen.
Parabolmodtageren fungerer tilsyneladende ikke, og standby-lampen på frontpanelet lyser grønt.	Parabolmodtageren er ikke sluttet korrekt til dit øvrige udstyr, eller også er dit øvrige udstyr ikke indstillet korrekt.	Kontroller, at alle forbindelser er tilsluttet korrekt.* Kontroller, at stikket til tv'et er sat i stikkontakten, og at der er tændt for tv'et.
	Du har ikke skiftet kanal på tv'et for at se digitale parabolkanaler.	Hvis parabolmodtageren er sluttet til tv'et med et SCART-kabel, skal du forsøge at afhjælpe problemet ved at vælge den korrekte AV-kanal på tv'et. Hvis parabolmodtageren kun er sluttet til tv'et med et RF-kabel, skal du forsøge at afhjælpe problemet ved at vælge den korrekte kanal for digitalt parabol-tv. Hvis du ikke har indstillet en kanal til digitalt parabol-tv, skal du foretage en kanalindstilling (se side 19).
Parabolmodtageren fungerer tilsyneladende ikke, og standby-lampen på frontpanelet lyser orange.	Der er problemer med satellitsignalet.	Kontroller, at kablet fra parabolen er sluttet korrekt til parabolmodtageren.* Kontroller, at parabolen og LNB'en/LNB'erne er indstillet korrekt, og rettet mod den eller de korrekte satellitt(er) (se side 45). Kontroller, at der ikke er hindringer foran parabolen, f.eks. træer eller høje bygninger. Der kan være midlertidige problemer med modtagelsen, som kan skyldes f.eks. dårligt vejr: Prøv igen senere. Hvis parabolen og/eller LNB'en/LNB'erne har flyttet sig på grund af vejrpåvirkninger, vil det eventuelt være nødvendigt at justere disse igen (se informationen til det pågældende udstyr).

Fejlfinding







Problem	Mulig årsag	Forslag til afhjælpning
Der er interferens på skærmen	Tv'et eller videoafspilleren er ikke indstillet korrekt.	Kontroller, at tv'et og videoafspilleren er indstillet korrekt i forhold til parabolmodtageren. Se betjeningsvejledningerne til tv'et og videoafspilleren for at få yderligere oplysninger. I nogle tilfælde vil det være nødvendigt at foretage kanalindstilling på parabolmodtageren. Se side 37, eller kontakt kundeservice for at få yderligere hjælp.
Fjernbetjeningen fungerer ikke.	Der er en hindring mellem fjernbetjeningen og parabolmodtageren.	Sørg for at pege fjernbetjeningen direkte mod parabolmodtageren, og at der ikke er hindringer mellem denne og parabolmodtageren. Ir receive-lampen på parabolmodtagerens frontpanel skal blinke, hver gang du trykker på en af knapperne på fjernbetjeningen.
	Der er ikke mere strøm på batterierne, eller de er isat forkert.	Kontroller batterierne, og udskift dem om nødvendigt.
Du har glemt din PIN-kode.		Kontakt kundeservice for at få hjælp.
Menuerne og bannerne er på et sprog, du ikke forstår.	Sproget for menuerne er blevet ændret til et sprog, du ikke forstår.	Du kan ændre sproget for menuerne på følgende måde: Tryk på menu , mens der er stillet ind på en digital satellitkanal. Tryk to gange på ▼ for at markere det sidste punkt på menuen, og tryk derefter på OK . Tryk på ▲ 5 gange, og tryk derefter på OK . Menuen Brugerindstillinger bliver vist. Det første punkt, som er markeret, er indstillingen for menusprog. Tryk på ►, indtil dit foretrukne sprog bliver vist. Tryk på OK . Nu bør menuerne vises på det sprog, du har indstillet. Tryk på exit for at se digitalt parabol-tv igen.
Du har fået et nyt parabolkort, men ved ikke, hvordan du skal aktivere det.		Indstil parabolmodtageren på en abonnementskanal (skærmbilledet bliver ikke vist endnu). Følg vejledningen på 'Isætning af parabolkort' på side 16. Nu bør skærmbilledet for aktivering af dit parabolkort blive vist - se vejledningen på side 22.

På grund af fortløbende produktforbedringer er disse specifikationer med forbehold for ændringer uden varsel.

Generelt

Netspænding:	230 V AC \pm 15 %, 50 Hz
Strømforbrug:	15 W (maks.)
Vægt:	1,35 kg
Mål (B x H x D):	295 mm x 41 mm x 235 mm
UHF-modulator:	CCIR PAL-system B/G og I, kanal 21 til 69 (forindstillet på 38)
Temperatur, i brug:	0° C til +40° C
Temperatur, opbevaring:	-20° C til +60° C

Stiktilslutninger på bag- og sidepanel

 NETSPÆNDINGSINDGANG:	IEC 320, 2-benet
 TELEFONLINJE:	RJ11
 TV-SCART:	SCART (composite videosignal ud, RGB ud)
 VIDEOAFSPILLER-SCART:	SCART (composite videosignal ind/ud, RGB ind)
 ANTENNE IND:	IEC 129-2, hun
 RF-UD:	IEC 169-2, han
 PARABOLINDGANG:	IEC 169-24, F-type, hun

❖ Forvalgte LNB-indstillinger

Parabolmodtageren er forindstillet fra fabrikken til at modtage digitale Viasat-kanaler. Antallet af tilgængelige kanaler afhænger af din LNB-installation.

Forindstillingerne passer til følgende LNB-installationer:

- ◆ En enkelt, fastindstillet, universel LNB rettet mod Sirius-satellitten på 5° øst
- ◆ To fastindstillede, universelle LNB'er rettet mod følgende satellitter:
Thor på 1° vest (tilsluttet port 1 på *DiSEqC™) og
Sirius på 5° øst (tilsluttet port 2 på DiSEqC™)
- ◆ En installation med flere paraboler og med 2, 3 eller 4 LNB'er rettet mod følgende satellitter:
Sirius på 5° øst (tilsluttet port 2 på DiSEqC™) og
Thor på 1° vest (tilsluttet port 1 på DiSEqC™) og/eller
Hotbird på 13° øst (tilsluttet port 3 på DiSEqC™) og/eller
Astra på 19° øst (tilsluttet port 4 på DiSEqC™)

*DiSEqC™ er et varemærke tilhørende Eutelsa

Slutbrugerlicens

Produktet, som denne dokumentation vedrører, (i det følgende betegnet "Produktet") omfatter software, som tilhører Pace Micro Technology plc (eller selskabets licensgivere). Før du bruger Produktet, bedes du læse slutbrugerlicensen nedenfor. Hvis du ikke accepterer vilkårene og betingelserne i slutbrugerlicensen, må du ikke anvende Produktet. Pak Produktet i ubrugt stand ind i emballagen igen, og tilbagelever det til forhandleren, som tilbagebetaler købesummen til dig.

1. Definitioner

Følgende udtryk har den betydning, som er angivet her:

"Pace" betyder Pace Micro Technology plc, som har ejendomsretten til alle immaterielle rettigheder til Softwaren eller har ret til at give brugsretten til Softwaren i licens.

"Softwaren" betyder de softwareprogrammer, -funktioner og -moduler, som indgår i Produktet.

"Produktet" betyder udstyret eller apparatet, som denne dokumentation vedrører, og som Softwaren indgår i.

"Viasat" betyder Viasat A/S, der ejer de kommercielle tv-kanaler, som dette produkt er beregnet til at modtage udsendelser fra.

2. Licensret - betingelser og begrænsninger

- (a) Pace giver dig en licens, som er en ikke-eksklusiv, global (med forbehold for eksportrestriktioner), uoverdragelig (bortset fra som tilladt i henhold til 2(b) nedenfor), afgiftsfri licens, til at bruge Softwaren sammen med Produktet.
- (b) Du må ikke overdrage din licensret til Softwaren uden skriftligt samtykke fra Pace, og hvis der gives samtykke, må Softwaren kun overdrages i forbindelse med overdragelsen af Produktet, OG såfremt overdragelsesmodtageren har læst og accepteret vilkårene og betingelserne i henhold til denne licensaftale.
- (c) Du skal sørge for, at copyright, varemærket og øvrige sikkerhedsangivelser, som er indeholdt i Softwaren, overholdes og ikke ændres eller fjernes, og at alle sådanne angivelser gengives og medtages i eventuelle kopier af Softwaren.
- (d) Softwaren i henhold til denne aftale er beskyttet af copyright og gives i licens (sælges ikke). Pace overdrager i særdeleshed ikke adkomsten eller ejendomsretten til Softwaren til dig. Softwaren i henhold til denne aftale kan indeholde eller hidrøre fra dele af materiale, som er givet i licens til Pace af en tredjepartsleverandør.
- (e) Bortset fra som bemyndiget ovenfor, eller udtrykkeligt tilladt i henhold til loven, må du ikke: bruge Softwaren i forbindelse med anden computerhardware end Produktet, kopiere hele eller dele af Softwaren, inkorporere hele (eller dele af) Softwaren i andre programmer, som er udviklet af (eller på vegne af) dig og/eller bruges af dig, fremstille Softwaren ved reverse engineering, dekompile eller deassemblere Softwaren, stille Softwaren til rådighed eller tillade videredistribuering heraf til brug sammen med anden computerhardware end Produktet, leje, lease, forære, låne, sælge, distribuere eller overdrage besiddelsen af Softwaren hverken helt eller delvist.
- (f) Du giver Pace og/eller Viasat adgang til dit digitale Pace/Viasat-parabolmodtageprodukt, så Pace og/eller Viasat kan opgradere, yde service til og på anden vis tilpasse Softwaren i denne parabolmodtager ved (for eksempel) fjernoverførsel af opdateret Software.

3. Ophør

Denne licens er gældende, indtil den opsiges. Du kan opsiges licensen ved at destruere Softwaren (og alle kopier heraf). Licensen ophører automatisk uden varsel, hvis du misligholder bestemmelserne i denne aftale. Ved ophør af licensen skal du destruere Softwaren (og alle kopier heraf).

4. Ansvarsfraskrivelse

- (a) Softwaren leveres (i lovmæssigt tilladt omfang) "som den er", og Pace og Paces leverandører fralægger sig udtrykkeligt enhver garanti, udtrykkelig såvel som stiltiende, herunder (men ikke begrænset til) garantier for tilfredsstillende kvalitet, egnethed til formålet og ikke-overtrædelse af lovgivning (bortset fra i det omfang, at loven ikke tillader ansvarsfraskrivelse heraf).
- (b) Pace påtager sig under ingen omstændigheder ansvar for direkte, indirekte, resulterende eller medgæet skade (herunder tab af fortjeneste, arbejdsstandsning, tab af data eller omkostninger til anskaffelse af erstatningsprodukter, teknologi eller tjenesteydelser), som skyldes brugen eller manglende mulighed for at bruge Softwaren (bortset fra i det omfang, at dette ansvar ikke kan fraskrives i henhold til loven).

5. Generelt

- (a) Denne slutbrugerlicens er underkastet dansk lovgivning. Brugeren kan kun indbringe søgsmål for danske domstole, og Pace har ret til at indbringe søgsmål for domstole uanset jurisdiktion.
- (b) Ovennævnte vilkår og betingelser træder i stedet for alle tidligere aftaler, mundtlige såvel som skriftlige, mellem dig og Pace vedrørende Softwaren.

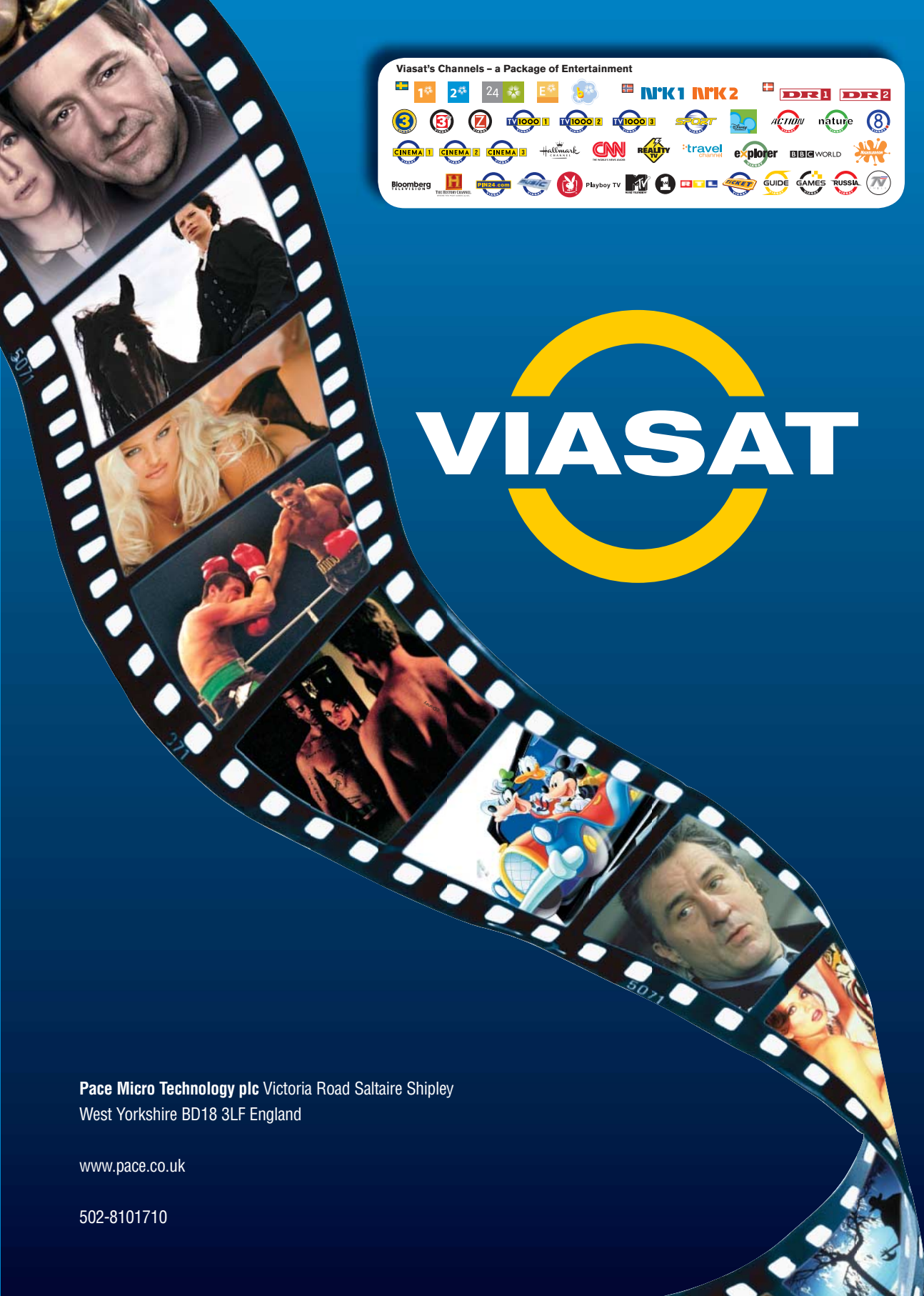

Viasat's Channels - a Package of Entertainment



VIASAT

Pace Micro Technology plc Victoria Road Saltaire Shipley
West Yorkshire BD18 3LF England

www.pace.co.uk

502-8101710